

# バドミントン

## 【成年男子】

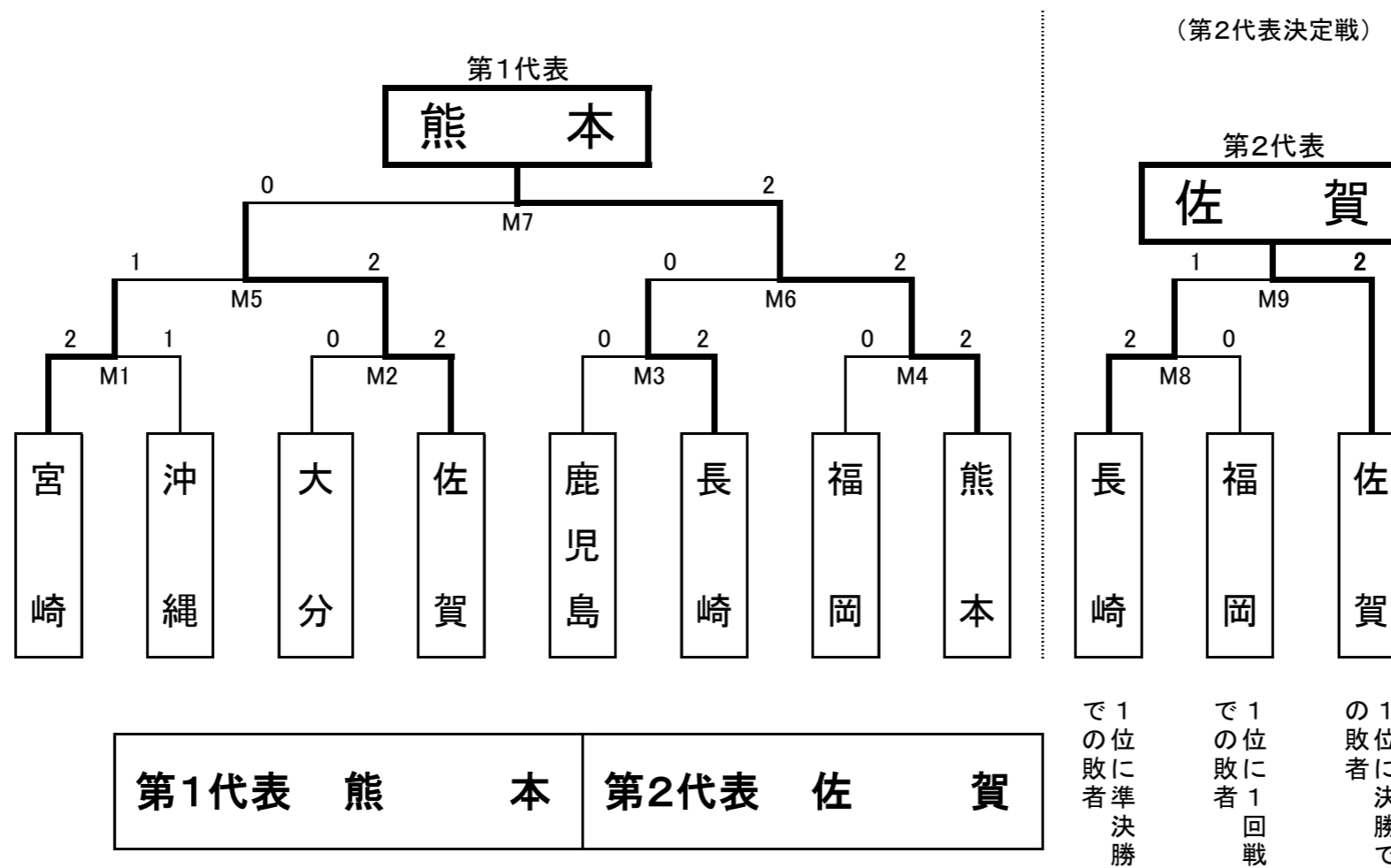

## 【成年女子】

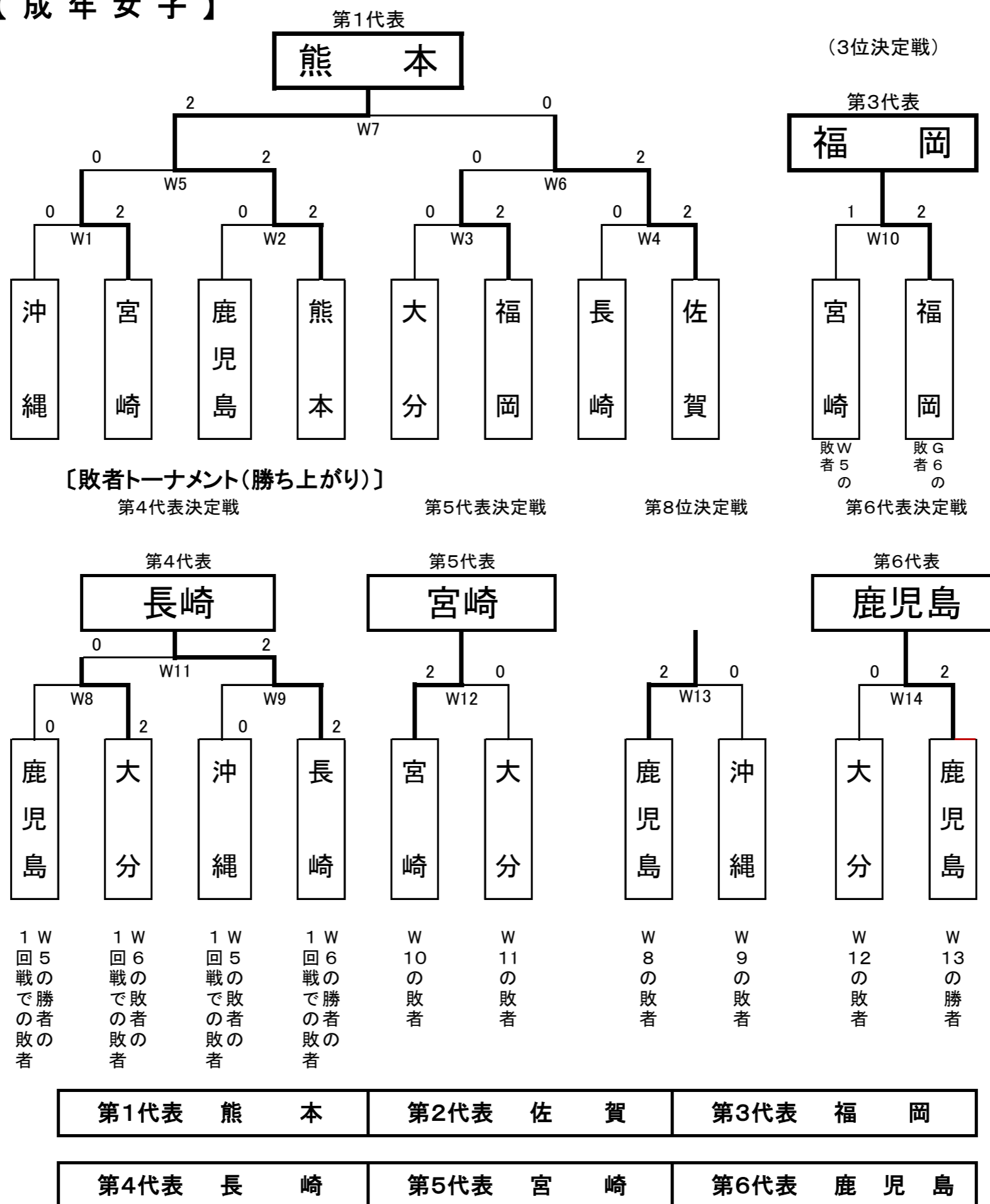

第1～第3代表 1位～3位  
第4代表 W11の勝者  
第5代表 W12の勝者  
第6代表 W14の勝者

【 少年 女子 】

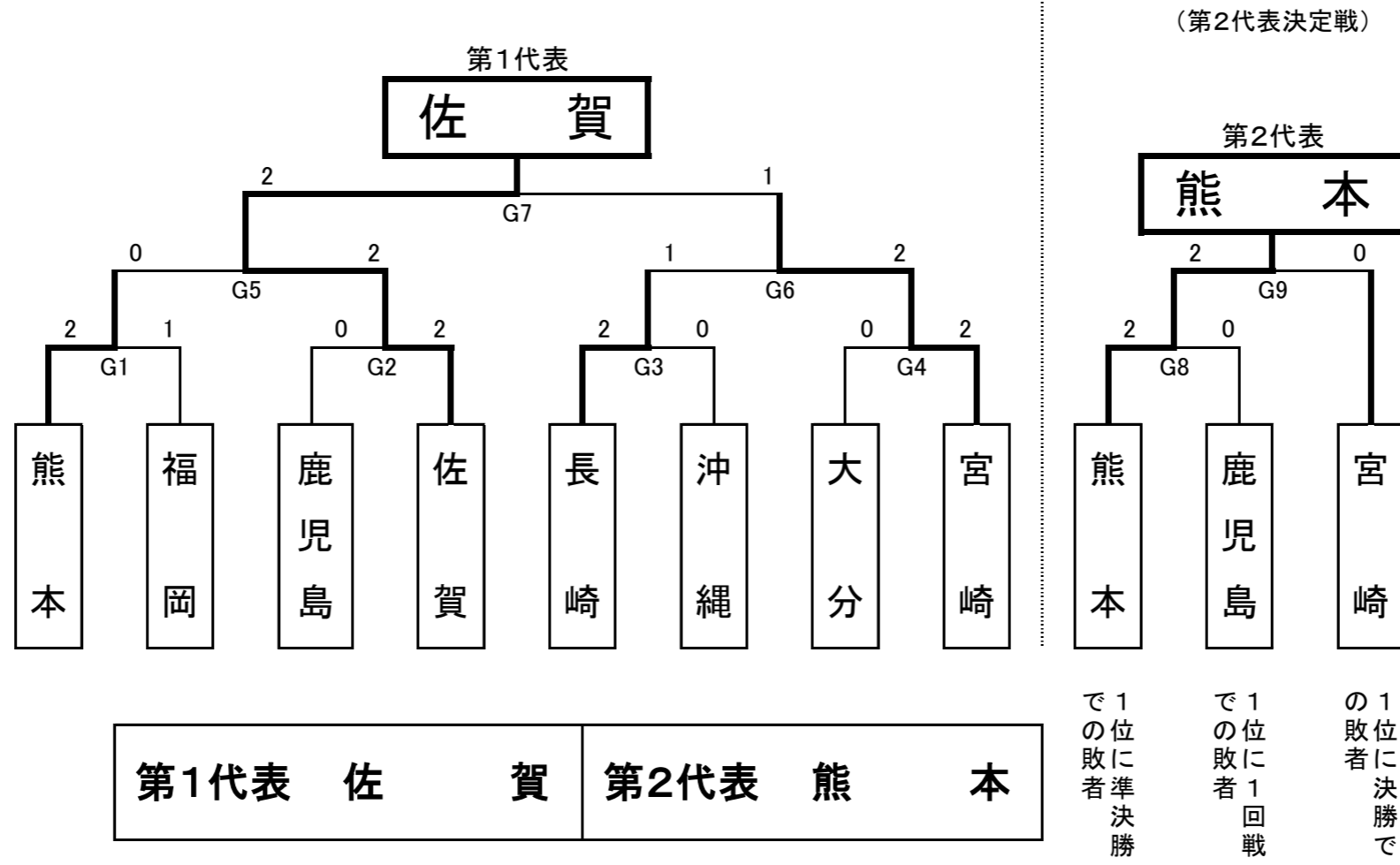

# バドミントン

## 【成年男子】

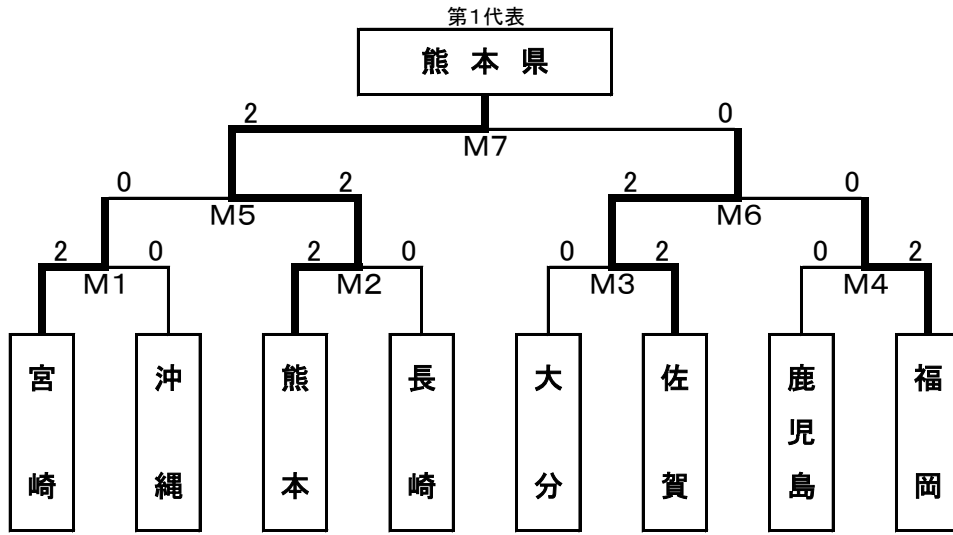

## (第2代表決定戦)

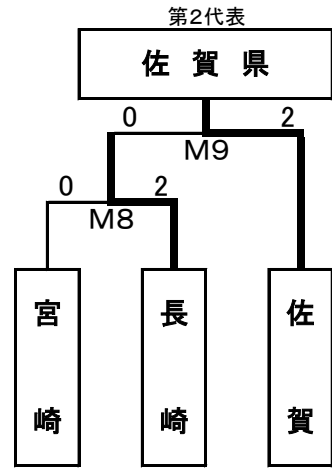

で1位の敗者に準決勝

で1位の敗者に1回戦

の1位の敗者に決勝で

## 【少年女子】

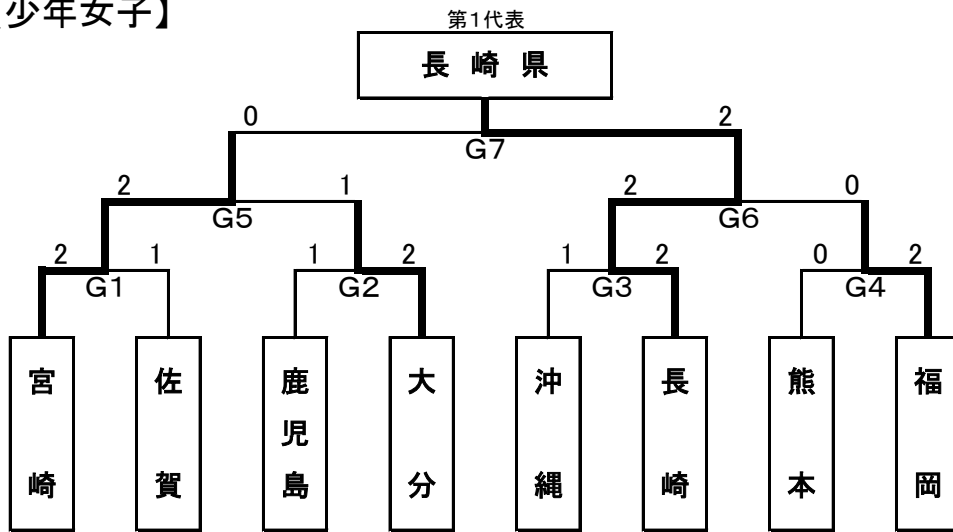

## (第2代表決定戦)

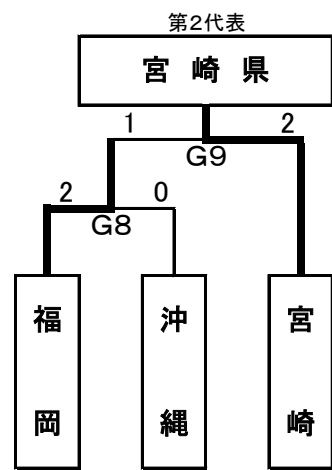

で1位の敗者に準決勝

で1位の敗者に1回戦

の1位の敗者に決勝で

【少年男子】

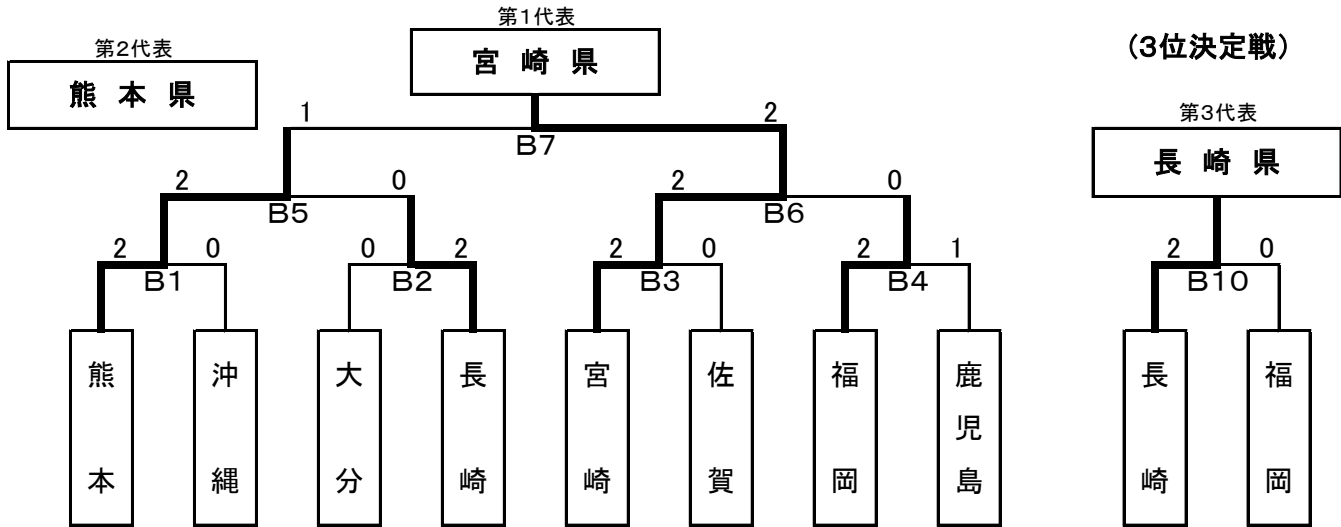

敗者トーナメント(勝ち上がり)  
第4代表決定戦

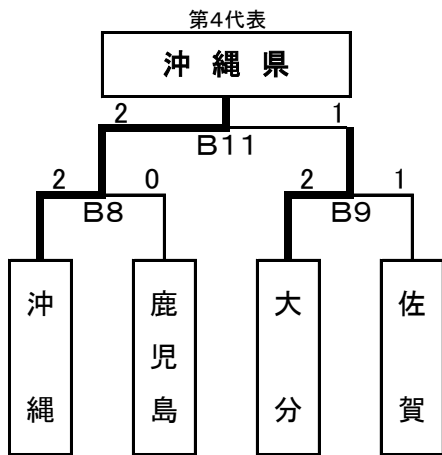

第5代表決定戦

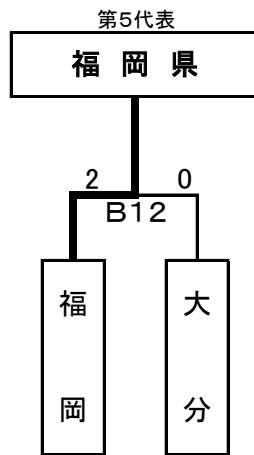

第1代表	第2代表	第3代表	第4代表	第5代表
宮崎県	熊本県	長崎県	沖縄県	福岡県

第1～第3代表 1位～3位

第4代表 B11の勝者

第5代表 B12の勝者

# バドミントン

## 【成年女子】

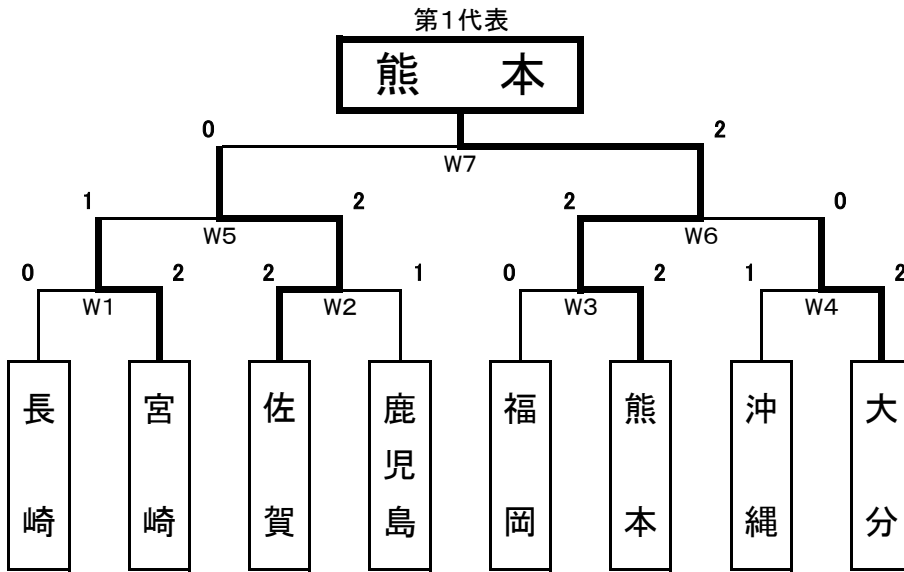

(第2代表決定戦)

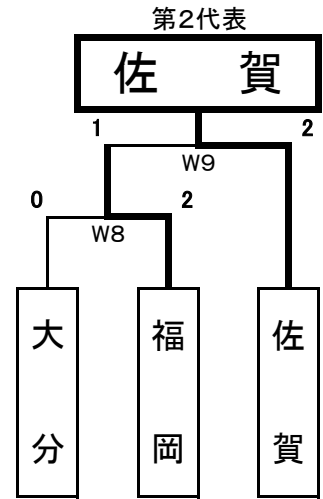

第1代表	熊本	第2代表	佐賀
------	----	------	----

で1位の敗者に準決勝

で1位の敗者に1回戦

の1位の敗者に決勝で

## 【少年男子】

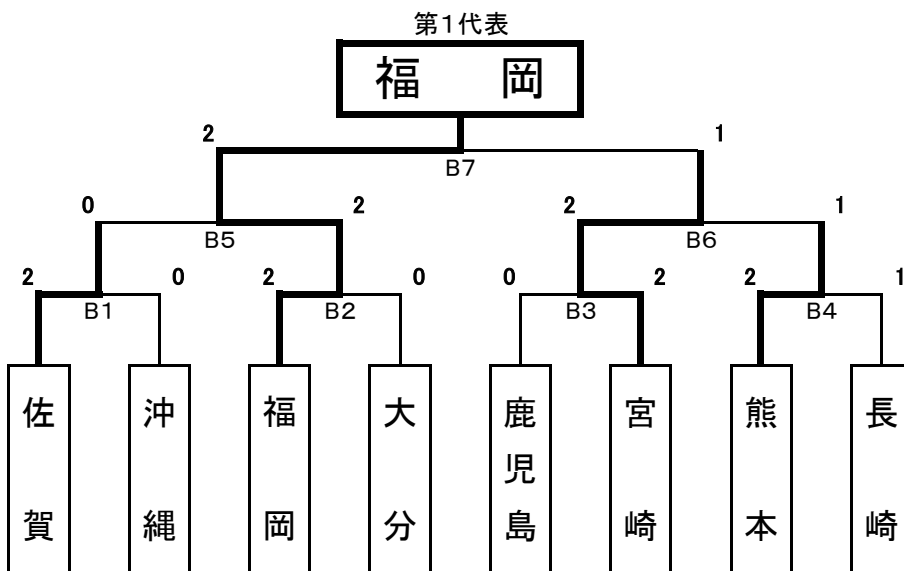

(第2代表決定戦)

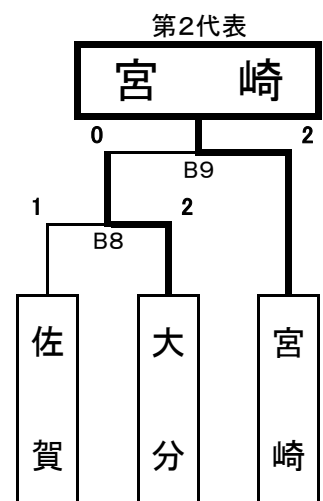

第1代表	福岡	第2代表	宮崎
------	----	------	----

で1位の敗者に準決勝

で1位の敗者に1回戦

の1位の敗者に決勝で

【少年女子】

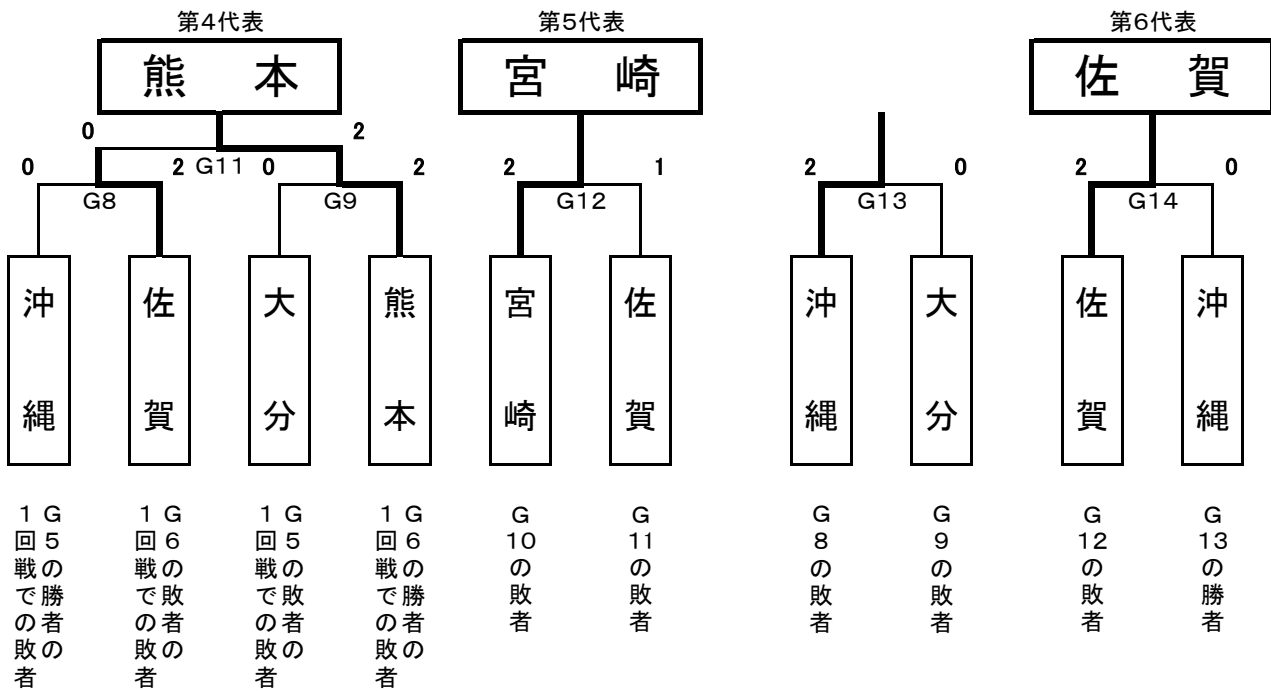
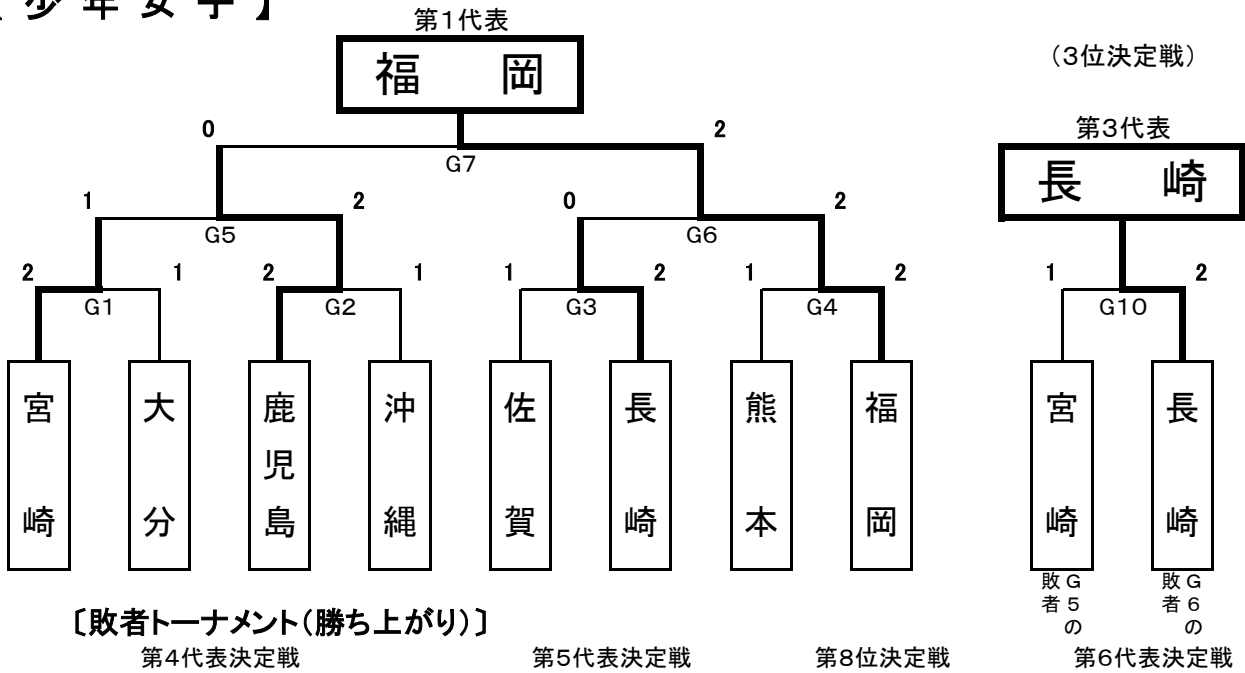

第1代表 福岡	第2代表 鹿児島	第3代表 長崎
---------	----------	---------

第4代表 熊本	第5代表 宮崎	第6代表 佐賀
---------	---------	---------

- 第1～第3代表 1位～3位
- 第4代表 G11の勝者
- 第5代表 G12の勝者
- 第6代表 G14の勝者

# バドミントン

## 【成年女子】

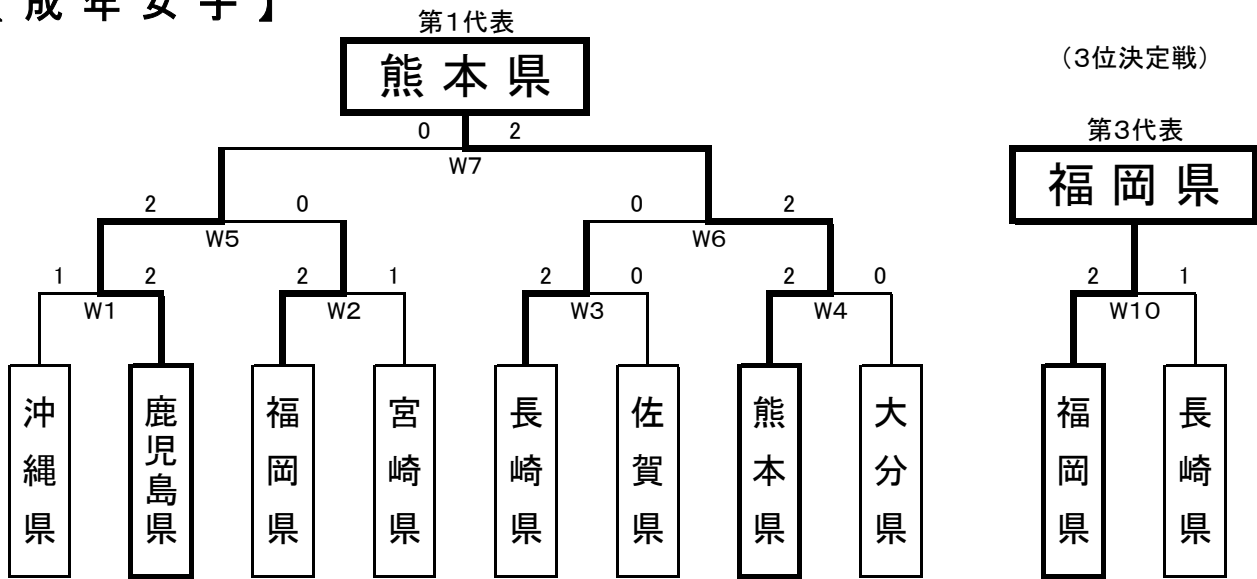

### 〔敗者トーナメント(負け上がり)〕

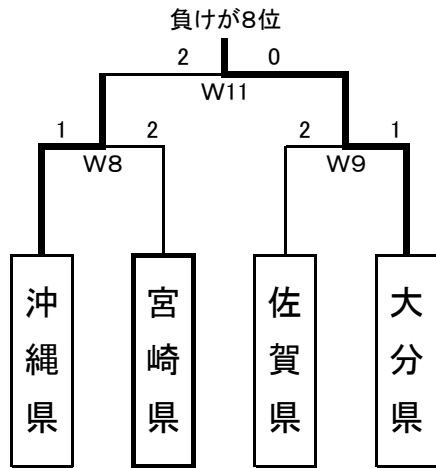

W1の敗者, W2の敗者, W3の敗者, W4の敗者

### (第5代表決定戦)

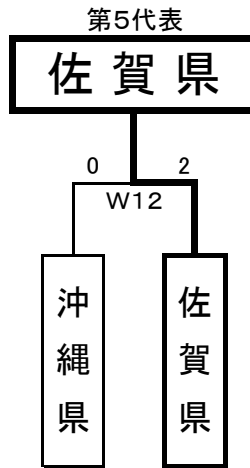

W11の勝者, 8W位にでの勝者又は

### (第6代表決定戦)

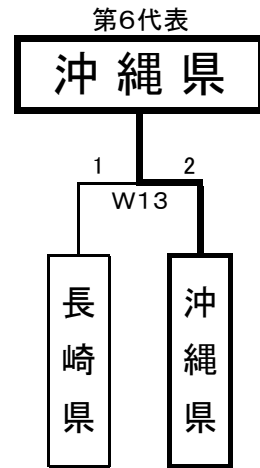

W10の敗者, W12の敗者

第1代表	熊本県	第2代表	鹿児島県	第3代表	福岡県
------	-----	------	------	------	-----

第4代表	宮崎県	第5代表	佐賀県	第6代表	沖縄県
------	-----	------	-----	------	-----

第1～第3代表

1位～3位

第4代表

W11の勝者にW8又はW9での勝者

第5代表

W12の勝者

第6代表

W13の勝者

【成年男子】

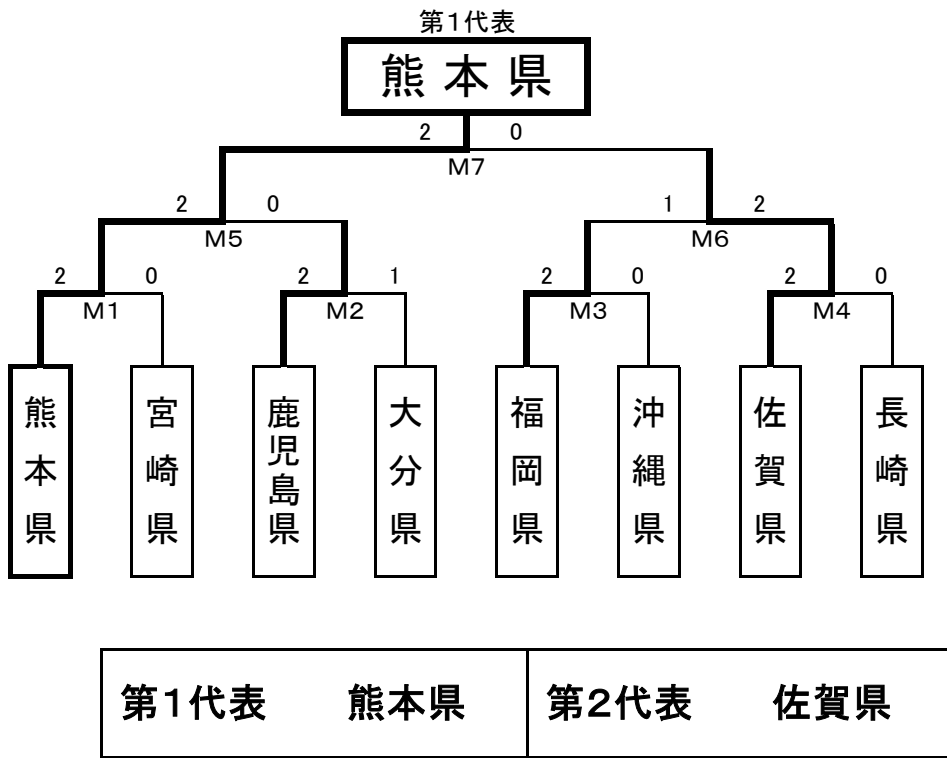

(第2代表決定戦)

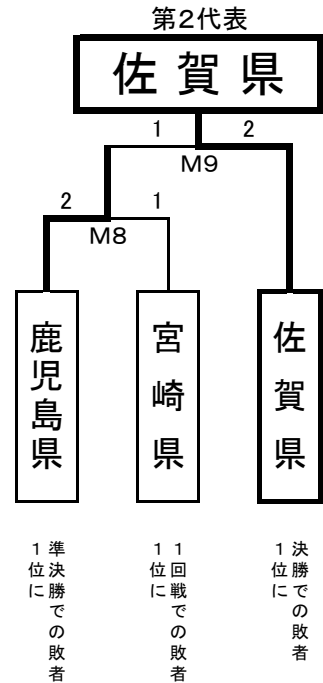

【少年女子】

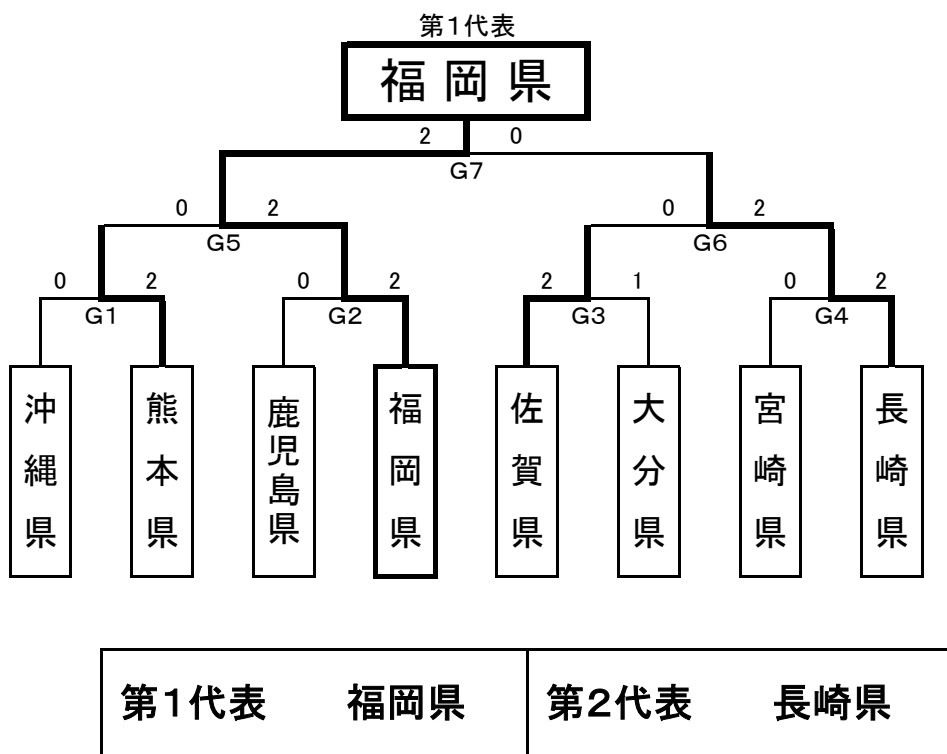

(第2代表決定戦)

